

Подключение

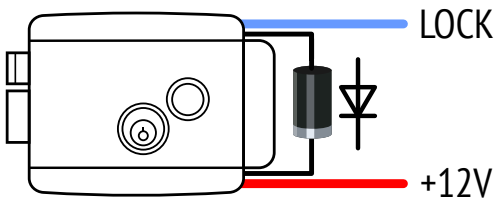

Подключение считывателей

Бесконтактный

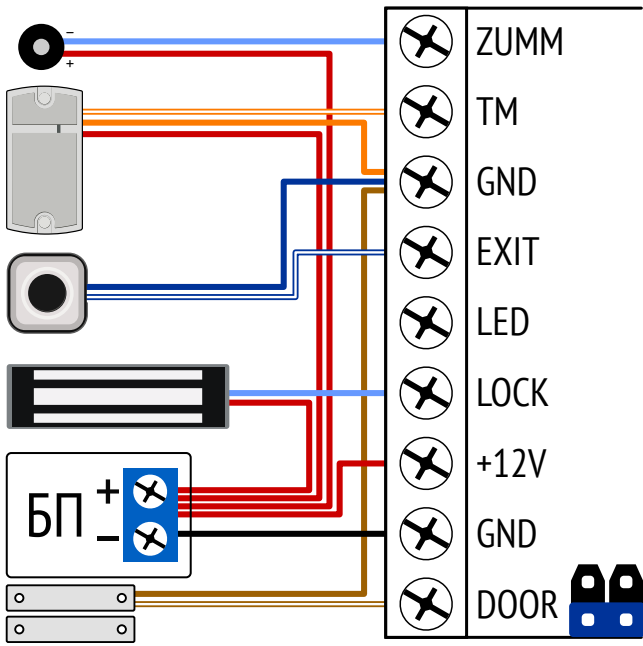
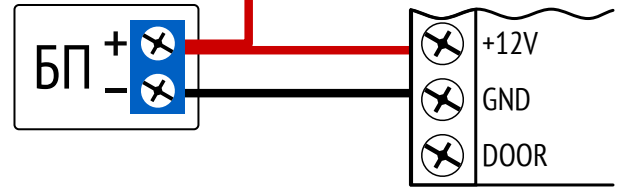
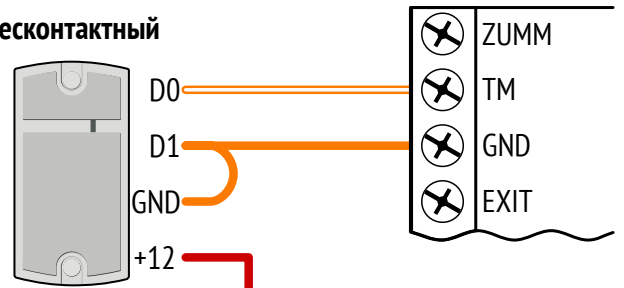

Контактный

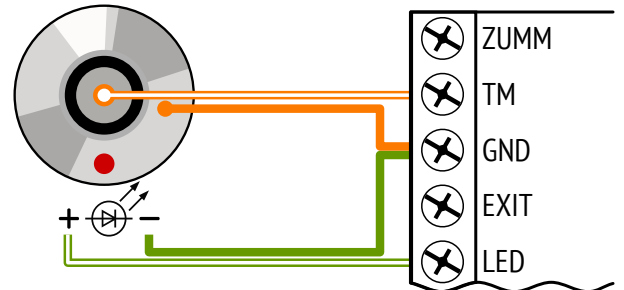

Условные обозначения

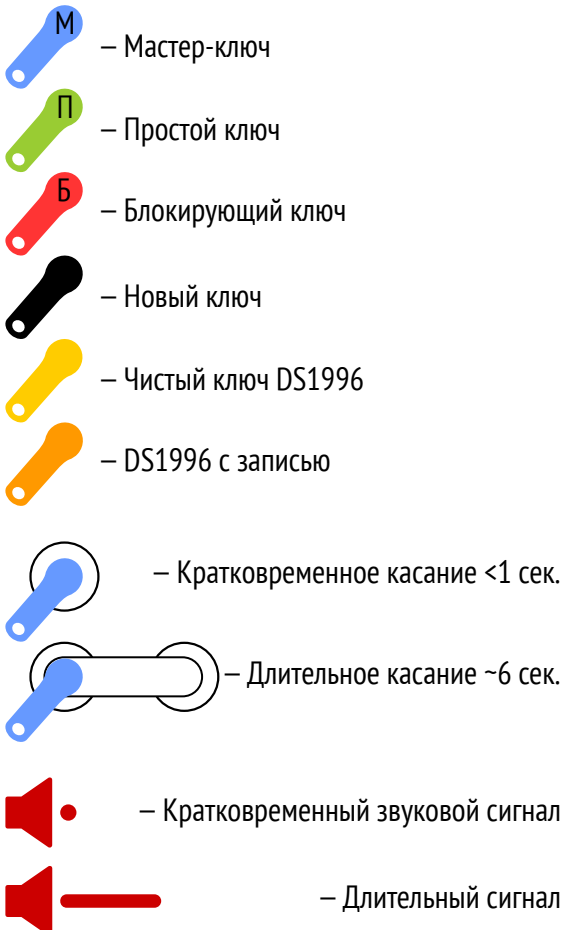

Создание Мастер-ключа

Включить контроллер (память пуста)



Использование контроллера

Проход

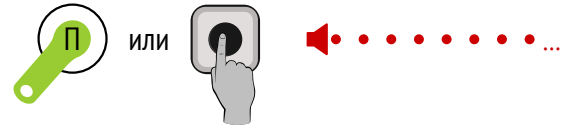

Блокировка



Разблокировка



Время открывания двери

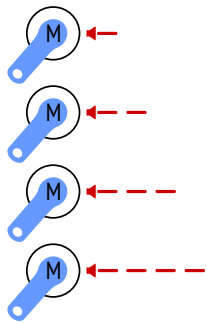

Нажать и удерживать кнопку нужное количество секунд

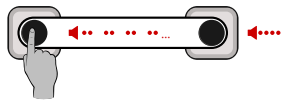

Установка типа замка

Отключить контроллер
Установить переключку

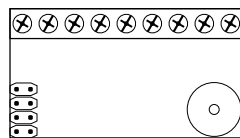

← Электро-
МАГНИТНЫЙ

← Электро-
МЕХАНИЧЕСКИЙ

← Триггер

Добавление Мастер-ключей

Вход в режим

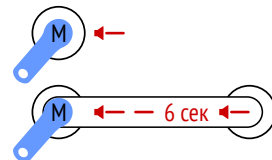

Запись Мастер-ключа

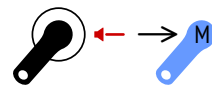

← — если ключ был записан ранее

Выход из режима

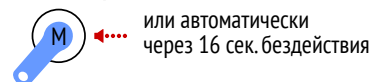

Добавление ключей Мастером

Вход в режим

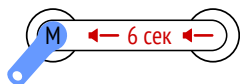

Запись Простого ключа



Запись Блокирующего ключа



← — если ключ был записан ранее

Выход из режима

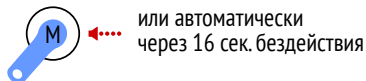

Добавление ключей переключкой

Вход в режим

Отключить контроллер
▼ Установить переключку

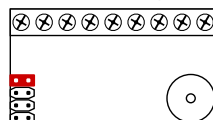

Включить контроллер
← режим включен

Запись Простого ключа



Запись Блокирующего ключа



← — если ключ был записан ранее

Выход из режима

Отключить контроллер
Вернуть переключку в исходное положение
Включить контроллер

Удаление отдельных ключей

Вход в режим

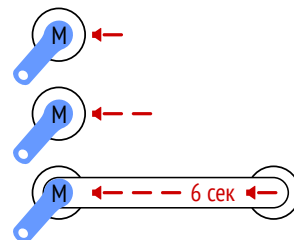

Удаление ключа

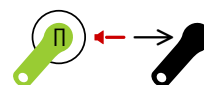

← — если ключа нет в памяти

Выход из режима

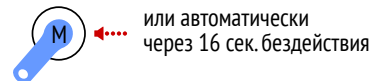

Стирание памяти переключкой

Отключить контроллер
▼ Установить переключку

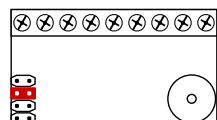

Включить контроллер
← память очищена

Стирание памяти Мастером

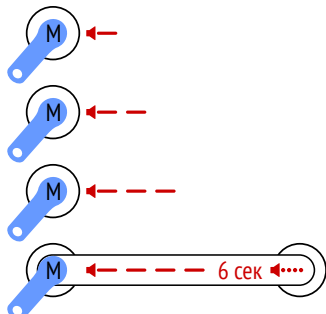

Режим «Асерт»

Вход в режим

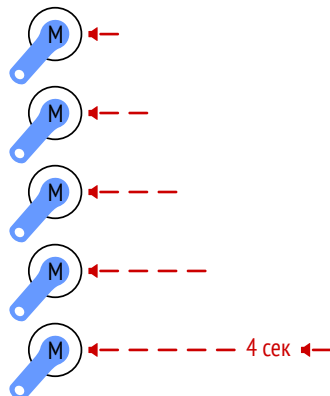

Выход из режима

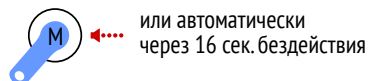

Резервное копирование ключей

Из контроллера в DS1996

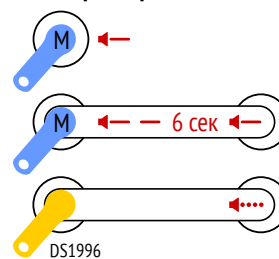

Из DS1996 в контроллер

Очистить память контроллера
Отключить и включить контроллер

